

SNEP®



SNEP® Mode C

Asennusohje

Monteringsanvisning

Säilytä ohjeet ja luovuta kiinteistön käyttäjälle.

Turvallisuusohjeet

Tarkista tuote kuljetussisällön ja -vaurioiden varalta. Mikäli havaitset vikoja tai puutteita toimituksessa tai tuotteessa, ole välittömästi yhteydessä myyjään.

Valaisin on kytkettävä irti sähköverkosta ennen asennus- tai huoltotyötä sähköiskun vaaran välttämiseksi!

- Valaisimen mukana ei tule kytkentärimaa. Valaisimen asennus- tai huoltotyö tehdään näiden ohjeiden mukaisesti vain valtuutetun henkilön toimesta.
- Valaisimen valonlähteen saa vaihtaa ainoastaan valmistaja, hänen valtuuttamansa henkilö tai vastaava riittävän pätevä henkilö.



Käyttöohjeet

- Tuotteeseen ei saa tehdä muutoksia
- Valmistaja ei kannu vastuuta tuotteen väärästä käytöstä
- Asennettuun tuotteeseen ei saa kohdistua ulkoista mekaanista rasitusta
- Asennettu tuote ei saa altistua vahvoille kemikaaleille
- Älä katso suoraan päällä olevaan valaisimeen

Huolto-ohjeet

- Valaisimen puhdistamisessa voi tarvittaessa käyttää neutraaleja saippualiukuksia ja hankaamattomia puhdistusvälineitä

Varastointi

- Tuote varastoidaan kuivassa ja puhtaassa ympäristössä
- Älä rasita tuotetta mekaanisesti tai kemiallisesti varastoinnin aikana

Kiinnikkeet:

Käytä lähetysten mukana tulleita kiinnikkeitä vain, jos ne sopivat käyttötarkoitukseen. Mikäli kiinnikkeet ovat sisältyneet tilaukseen, ne on pakattu erikseen. Huomaathan, että osatoimituksissa kiinnikkeet voivat olla vain ensimmäisen toimituserän mukana. Kiinnikkeitä tulee käyttää ohjeistuksen (kts. taulukko) mukainen määrä.

Huom! Urheilutiloihin asennettaessa kiinnikkeitä tulee lisätä yksi kappale / valaisin.

Kiinnikkeitä / valaisin Fäste / armatur	Pinta- tai ripustuskiskoasennus Tak- eller armaturskena montering	Ramppiasennus Systemtak montering
Mode C04	2	2
Mode C06	2	2
Mode C08	3	2
Mode C10	3	2

Det är lämpligt att denna information överlämnas till användaren av anläggningen.

Säkerhets Instruktioner Se Alem 09 punkt 4

ALEM09 gäller endast Sverige

Kontrollera produkten för transportinnehåll och skador. Om man märker några fel eller brister i leveransen eller i produkten, kontakta säljaren omedelbart.

Armaturen är bortkopplad från elnätet före installation eller underhållsarbete i syfte att undvika en elektrisk stöt!

- Lampan kommer inte med en kopplingsplint. Armaturens installation eller underhållsarbeten utförs endast av en behörig person enligt dessa instruktioner.
- Ljuskällan måste bytas endast av tillverkaren eller dennes kvalificerade person.



Anvisningar

- Man får inte göra ändringar i produkten
- Tillverkaren är inte ansvarig för missbruk av produkten
- Den installerade produkten får inte utsättas för extern mekanisk spänning
- Den installerade produkten får inte utsättas för starka kemikalier
- Titta inte direkt på tända armatur

Underhållsinstruktioner

- Vid behov rengör armaturen med neutrala tvållösningar och rengöringsmedel utan slipmedel

Lagring

- Produkten förvaras i torr och ren miljö
- Utsätt inte produkterna för mekanisk eller kemisk påverkan under lagring

Fästen:

Använd de fästen som kommer med i leveransen endast om de är lämpliga för ändamålet. Om fästena ingår i beställningen packas de separat. Observera att vid dellerleveranser kan fästena endast vara med den första leveransen.

Fästena ska användas enligt anvisningarna. (se tabell)

OBS! Vid installation av sportanläggningar ska fästena läggas till en bit per armatur.

Kiinnikeitä / valaisin Fäste / armatur	Pinta- tai ripustuskiskoasennus Tak- eller armaturskena montering	Ramppiasennus Systemtak montering
Mode C04	2	2
Mode C06	2	2
Mode C08	3	2
Mode C10	3	2

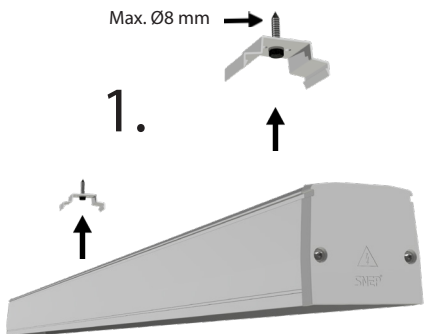

Pinta-asennus Takmontering



Valaisinripustuskoasennus Armaturskena montering

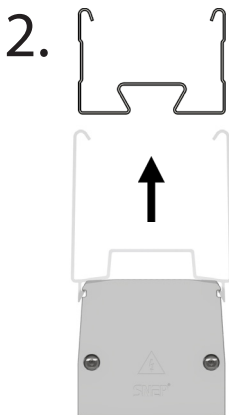
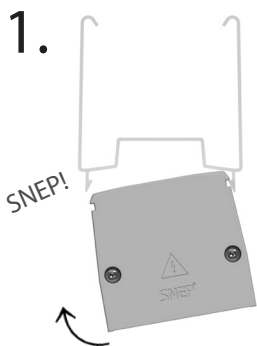

Ramppikannakkeiden asennus

Systemtak montering

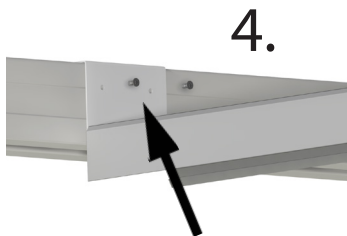
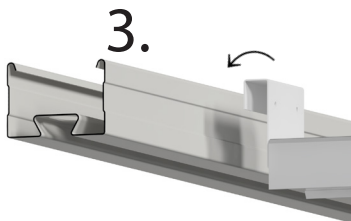
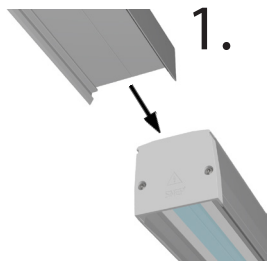

Levyruuvi max Ø 4.2 mm
Plattskruv max Ø 4.2 mm

Läp johdotus pistoliittimin Överkopplingsledning med stickkontakt

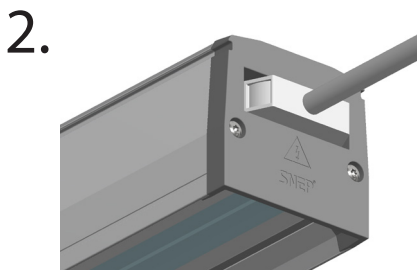
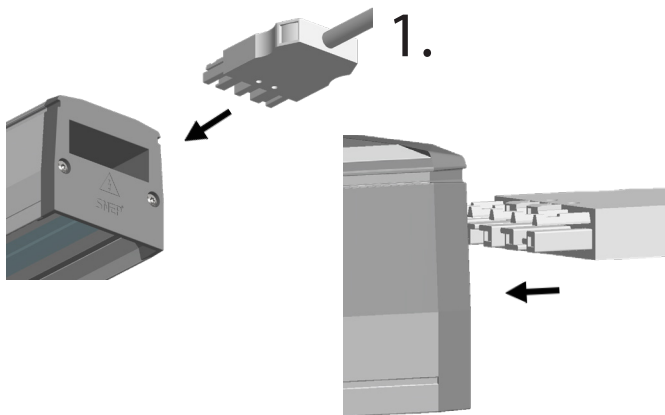

KytKentä Anslutning

LiitÄntÄ on suoritettava kohteen suojausluokituksen mukaisesti kÄyttÄen tarvittaessa suojausluokituksen mukaista jakorasiasia.

Anslutningen mÅste utföras enligt föremÅlets skyddsklass.
Använda en kopplingslåda enligt IP klassificering vid behov.



IP 44

Riviliitin
Kopplingsplint

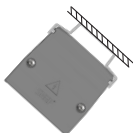

IP 44

3-vaihe
3 Fas





IP 44

DALI



IP 44

Kaapelin johdin
Kabelns ledning

2	L2	DA- / 2	Musta / Svart
1	L1	L	Ruskea / Brun
			KeltavihreÄ / Gul-grön
N	N	N	Sininen / BlÄ
3	L3	DA+ / 1	Harmaa / GrÄ

HUOM!

Verkojännitteisten osien ja DALI-ohjauspiirin välillä tulee säilyttää peruseristys

OBS!

Grundläggande isolering mellan nätspänning och DALI-styrkrets mÅste bibehållas

Pikaliittimen kytkentä (IPD)

Anslutning av snabbkopplaren (IPD)

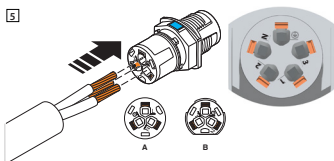
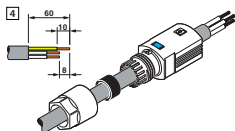
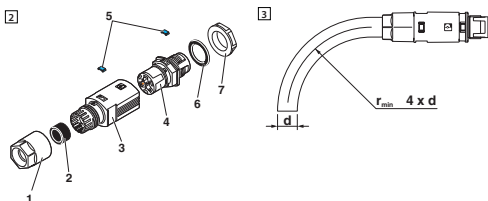
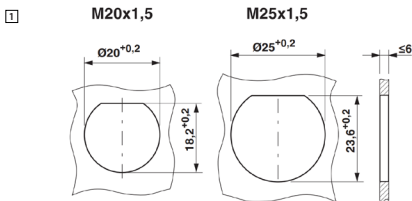

IPD 3-vaihe
3 Fas

DALI

Kaapelin johdin
Kabelns ledning

L2→2	DA- →2	Musta / Svart
L1→L	L →1	Ruskea / Brun
		Keltavihreä / Gul-grön
N	N	Sininen / Blå
L3→1	DA+ →3	Harmaa / Grå

HUOM!
OBS!

Asennuslämpötila
Installationstemperatur

T_a -40 °C ... 50 °C
T_a -40 °C ... 50 °C

Pikaliittimen kytkentä (IPD) Anslutning av snabbkopplaren (IPD)

6

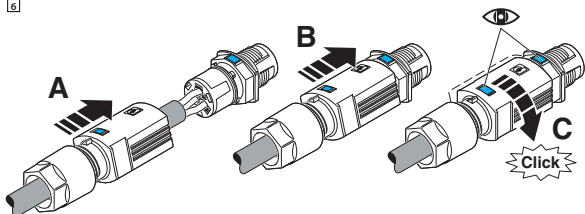

7

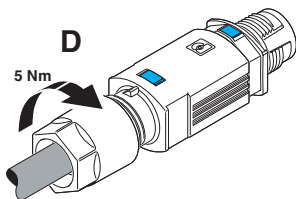

Purkaminen Demontering

8

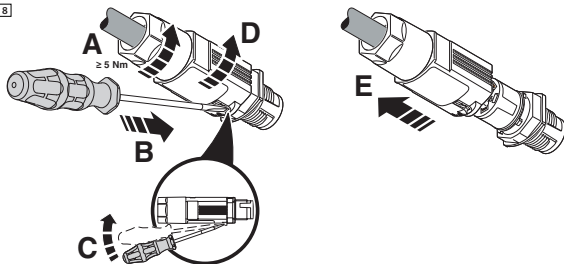

KytKentä- / kaapelityypit Anslutnings- / kabeltyp

MSK / PVC / H05VV-F	Valkoinen / Vit	Sisäkäyttö / Inomhusbruk
VSN / VSKB / H07RN-F	Musta / Svart	Ulkokäyttö / Teollisuus Utomhusbruk / Industri
MSK / HF / H05Z1Z1-F	Musta tai valkoinen Svart eller vit	Sisä- ja ulkokäyttö / Teollisuus Inom- och utomhusbruk / Industri
VSN / HF / H07ZZ-F	Musta tai valkoinen Svart eller vit	Sisä- ja ulkokäyttö / Teollisuus Inom- och utomhusbruk / Industri

ASYM -optiikka (A1) ASYM -optik (A1)

Kun asennus on valmis poista optiikan suunnan ilmaiseva tarra.

När installationen är klar ta bort optikriktningsetiketten.

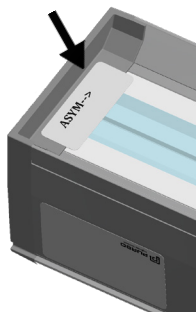

Valaisin ja pakkausmateriaali tulee kierrättää paikallisten määräysten mukaisesti.

Armatyr och förpackningsmaterial måste tas hand om enligt lokala föreskrifter.



SNEP[®]

PREMIUM PARTNER IN LIGHTING

Purso Lighting Systems
Alumiinitie 1

37200 Siuro
Finland

tel. +358 3 3404111
snep@purso.fi
www.snep.fi

Purso Ab
Kistagången 20B
2nd floor office 241
16440 Kista
Sverige

tel. +358 50 318 3425
belysning@purso.se
www.snep.se
www.purso.se

Oikeudet teknisiin muutoksiin pidätetään.
Specifikationerna kan ändras utan föregående
meddelande.

11/-19